



## **قوانین جدید واترپلو**

**مصوب در کنگره ۲۰۲۲ کمیته فنی واترپلو فینا**

الف) در چهارم اکتبر ۲۰۲۲ در کنگره کمیته فنی واترپلو فیفا قوانین، مصوبات و الحاقیات جدید به قوانین فنی واترپلو فیفا مصوب گردید.

ب) تبصره ها یا الحاقیات جدید از تاریخ اول ژانویه ۲۰۲۳ و طبق قوانین مختص به هر رویداد اجرایی می گردد.

ج) جدول مربوط به مقایسه تمام تبصره های قانونی جدید در سایت WWR (داوران واترپلو جهانی) قابل مشاهده می باشد.

**:WP1**

## محوطه بازی

الف) کمیته فنی واترپلو فیفا حدودبندی جدید را برای محوطه بازی مصوب کرد.

ب) تغییر اصلی اضافه کردن محوطه گل به قوانین می باشد.

ج) چیدمان و تبلیغات محوطه بازی برای مسابقاتی که توسط ۲ داور قضاوت می شود، بایستی مطابق با جداول صفحه بعدی باشد.

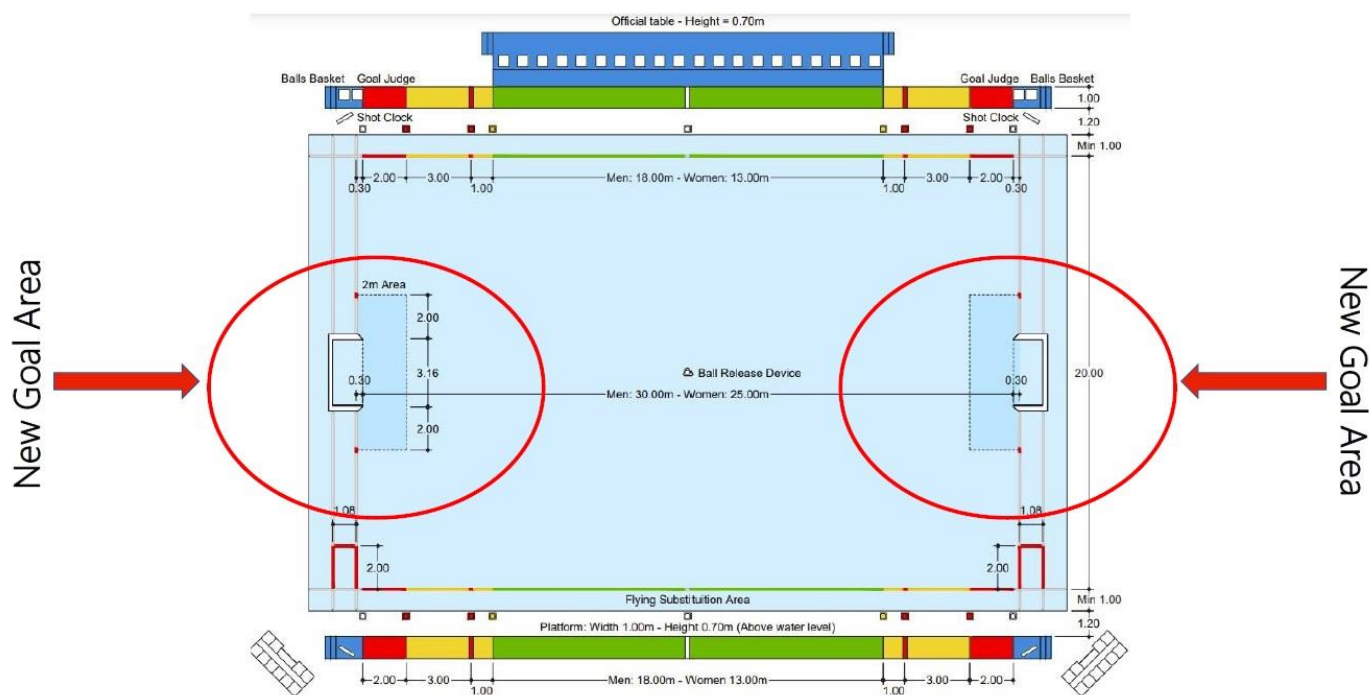

## محوطه گل جدید:

یک نشانه قرمز بایستی روی خط دروازه با فاصله 2m از تیرک دروازه در دو طرف قرار داده شود (WP21.10)

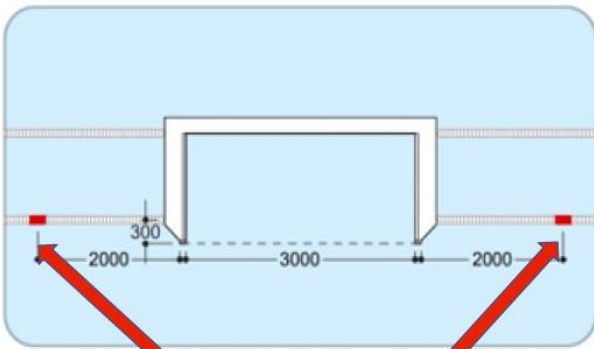

New Red Marks

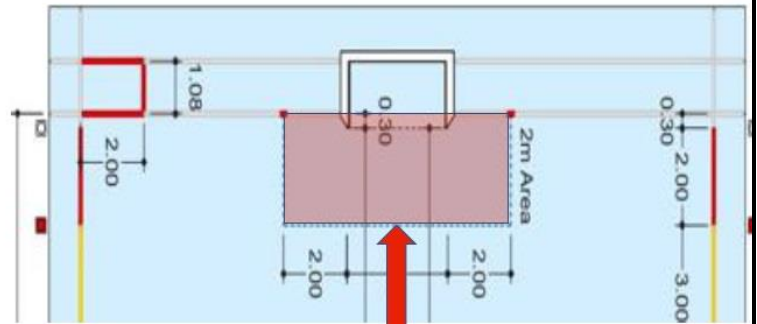

New Goal Area

## :WP3

### توپ

### فشار توپ

فشار هوای داخل توپ تغییر کرده است.

الف) از ۷.۵ پوند بر اینچ مربع به ۸.۵ پوند بر اینچ مربع برای آقایان

ب) از ۶.۵ پوند بر اینچ مربع به ۷.۵ پوند بر اینچ مربع برای بانوان

### کلاه دروازه بان:

دروازه بان بایستی کلاه قرمز با شماره و حفاظ گوش هم رنگ با شماره ی کلاه تیم مربوطه بپوشد.



## WP5:

تیم ها و بازیکنان جایگزین

وظایف مربیان و کاپیتان های تیم ها

کاپیتان ها بایستی یکی از بازیکنان تیم مربوطه بوده و همراه با سرمربی کاپیتان ها مسئولیت رفتار درست و نظم تیم خود را بر عهده دارند.

بنابراین قانون جدید WP5.3 تاکید می نماید که هم اکنون سرمربی تیم مسئولیت رفتار درست و نظم تیم خود را بر عهده دارند و نه فقط کاپیتان تیم

### ماده اضافی در مورد تعویض بازیکنان (WP5.6)

الف) در زمان جریان بازی دروازه بان می تواند با ترک محوطه بازی در قسمت محل تعویض تعیین شده تیم خود جایگزین گردد.

ب) حتی در مورد تعویض از محل ورود مجدد، بازیکن جایگزین می تواند وارد محوطه بازی گردد به محض اینکه بازیکن به صورت واضح روی سطح آب داخل محل ورود مجدد قرار گیرد و دست ها بالای سطح آب به بازیکن جایگزین زده شود (این قانون شبیه قانونی است که قبلاً در مورد تعویض های پروازی اجرا می گردید)

ج) تعویض پروازی از محل تعویض مشخص شده کناری اجازه داده می شود فقط زمانی که بازیکن جانشین از پشت امتداد خط دروازه وارد محدوده ذکر شده شود.

د) هیچ تعویضی در زمان بروز موقعیت VAR قابل انجام نمی باشد. (در گذشته در پروتکل VAR ارائه شده است)



### شفاف سازی (WP5.6)

اگر بازیکنی، با ابتکار عمل خودش، محوطه بازی را از محلی به غیر از محل ورود مجدد یا محوطه تعویض خطوط کناری تعیین شده ترک نماید، این بازیکن به خاطر خروج از محوطه بازی مجازات نخواهد شد.

این بازیکن یا جانشین قادر به ورود مجدد به محوطه بازی از محل ورود مجدد بازیکن اخراجی فقط در صورت اجازه داور بازی خواهد بود. این بازیکن همچنین می تواند بعد از گل، بعد از تایم اوت یا در شروع پریود بعدی وارد بازی گردد.



### وظایف داور کمک ویدیوئی (WP11.1)

وظایف داور کمک ویدیوئی به شرح ذیل می باشد:

الف) اطلاع دادن و کمک به داوران مسابقه در وضعیت های مشکوک گل یا عدم گل و یا در صورت عمل خشن (خشونت) با ارائه دادن مستندات ویدیویی در زمان مناسب

ب) در صورت نیاز، در موقعیت های دیگر، مساعدت کردن داوران با ارائه مستندات ویدیویی

ج) نشان دادن به داوران مسابقه تکرار حوادث و اتفاقات قبل در صورت درخواست

### (WP11.2)

#### VAR در حالت خطای مشکوک خشونت یا بدرفتاری

در زمانی که به خاطر جراحت یا آسیب دیدگی داور مسابقه بازی را متوقف می کند اگر داوران مشکوک به یک حادثه بدرفتاری شامل خشونت (امکان اتفاق وجود داشته باشد) داوران ویدیوئی را که توسط داور VAR ارائه می گردد در زمان توقف بازی مرور می کند.

الف) اگر داوران تشخیص دهند که عمل خشونت اتفاق افتاده است داوران باید تصمیم و نظر خود را در مورد اتفاق افتاده با توجه به قوانین اعمال نمایند و مسابقه از زمان بروز حادثه ادامه پیدا می کند بین زمان حادثه و زمان توقف بازی، گل ها و خطاهای شخصی از برگه مسابقه پاک می شوند در حالیکه کارت های زرد، قرمز، خطاهای خشن (وحشیگری) و بدرفتاری در روی برگه رسمی مسابقه باقی می ماند.

ب) اگر حادثه ای تشخیص داده نشود، بازی از زمان توقف بازی ادامه پیدا می کند.

## WP13 – تایم اوت ها

### موارد اضافی در مورد تایم اوت ها

الف) تقاضای یک تایم اوت در زمان چک کردن VAR مجاز نمی باشد.

ب) تأیید می گردد که گرفتن تایم اوت توسط مربی تیمی که مالکیت توپ را دارد مجاز می باشد قانون جدید WP13.1 روشن می کند که تیمی مالکیت توپ را دارد که یکی از بازیکنانش توپ را در دست یا در حال شنا کردن با توپ می باشد.

ج) بعد از تقاضای یک تایم اوت غیرقانونی، مربی تیم مربوطه حق گرفتن یکی از تایم اوت های قانونی خود در صورتیکه هنوز داشته باشد را از دست میدهد.

## WP15 – روش گل زدن

### تفسیر در مورد روش گل زدن (WP15)

تفسیر می گردید که خط دروازه یک خط لیزری تصویری می باشد که در قسمت جلوی دروازه از یک تیرک دروازه به تیرک دیگر دروازه کشیده شده است.

یک گل زمانی به ثمر میرسد که توپ به صورت کامل از خط دروازه همانطوریکه در حالت D نشان داده شد عبور نماید.

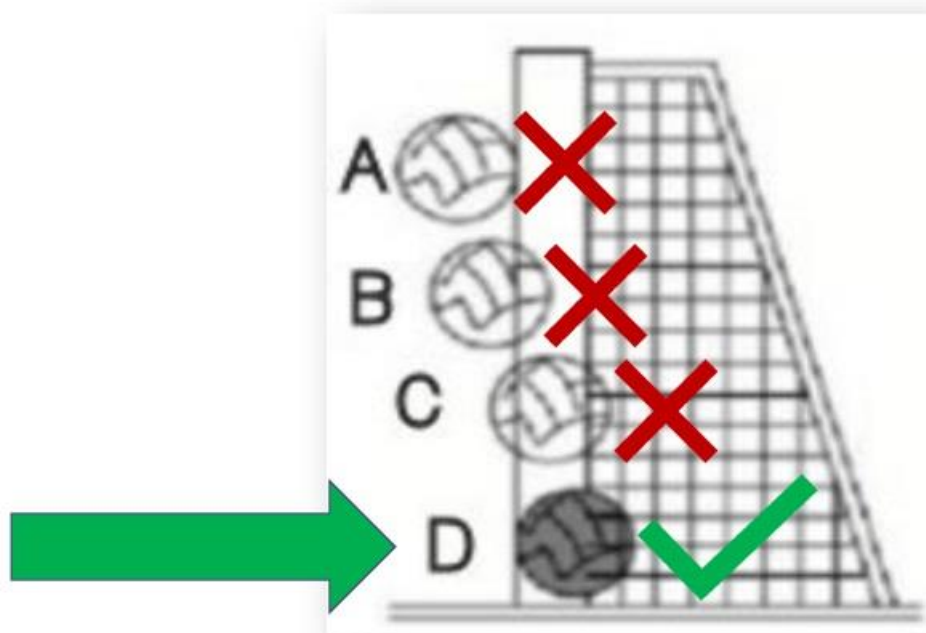

## در مورد طریقه گل زدن (WP15)

بسیار مهم است که این قانون حتی در زمان به کار بردن VAR مورد استفاده قرار گیرد.

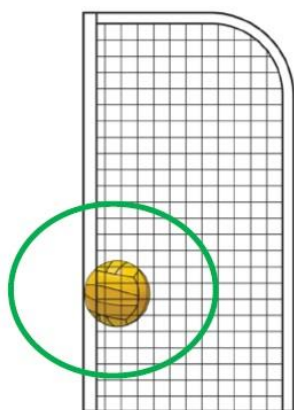

YES

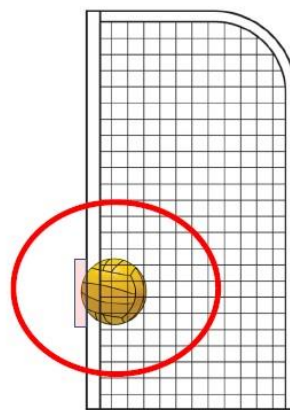

NO

## WP17 – پرتاب دروازه

### پرتاب دروازه (WP17)

تفسیر می گردید که پرتاب دروازه بایستی زمانی اعلام گردد که تمام توپ به صورت کامل از روی خط دروازه عبور کرده است.

الف) استثنائاً بین تیرک های دروازه و در زیر تیرک افقی، آخرین بار توسط هر بازیکنی غیر از دروازه بان تیم مدافع توپ زده شده باشد.

ب) بین تیرک های دروازه و زیر تیرافقی دروازه و یا برخورد توپ به تیرهای دروازه، تیر افقی و یا توسط دروازه بان تیم مدافع پرتاب آزاد از:

الف) یک پرتاب آزاد در داخل محوطه ۶ متر اعلام گردد.

ب) یک پرتاب آزاد در خارج از محوطه ۶ متر اعطا گردد ولی ضربه بر طبق قانون زده نشود.

ج) پرتاب دروازه توسط تیم مقابل بر طبق قانون زده نشود.

### تفسیر درباره پرتاب دروازه (wp17)

در هر یک از موقعیت های قبلی، بعد از شوت اگر توپ به داخل محوطه بازی خارج از محدوده دروازه برگردد، در این حالت ویژه قانون wp20.1 اجرا می شود و توپ بایستی از محل قرار گرفتن توپ به جریان درآید. در شکل ذیل شوت مستقیم به جای پرتاب آزاد داخل محوطه ۶ متر زده می شود توپ به تیرک دروازه برخورد کرده و به داخل محوطه بازی خارج از محدود دروازه بر می گردد. پرتاب دروازه بایستی از جایی که توپ قرار دارد زده شود.

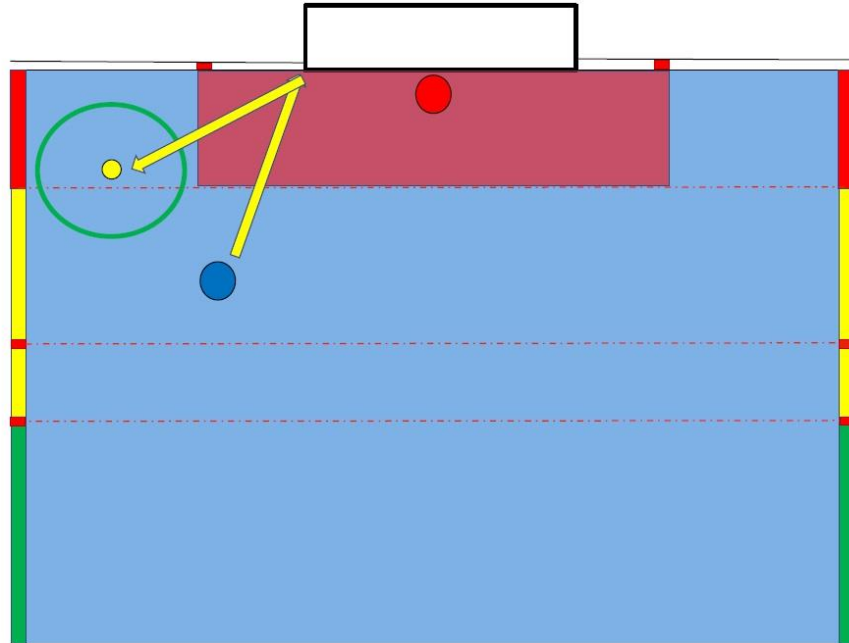

### Wp20 – پرتاب های آزاد

#### محل زدن پرتاب های آزاد (wp20)

قانون جدید (wp20.1) توضیح می دهد محلی که پرتاب آزاد اجازه زدن پیدا می کند علاوه بر محوطه جدید دروازه، مهیا می نماید اگر توپ، در لحظه ای که خط اعلام می گردد شامل:

الف) در داخل محوطه دروازه، پرتاب آزاد بایستی در روی خط ۲ متر جلوی محل قرار گرفتن توپ زده شود.

ب) خارج از محدوده دروازه: پرتاب آزاد بایستی از محل قرار گرفتن توپ زده شود.

در لحظه ای که خط اعلام می گردد توپ داخل محدود دروازه وارد می گردد. پرتاب آزاد بایستی از روی خط ۲ متر جلوی محل قرار گرفتن توپ زده می شود.

شکل ذیل:

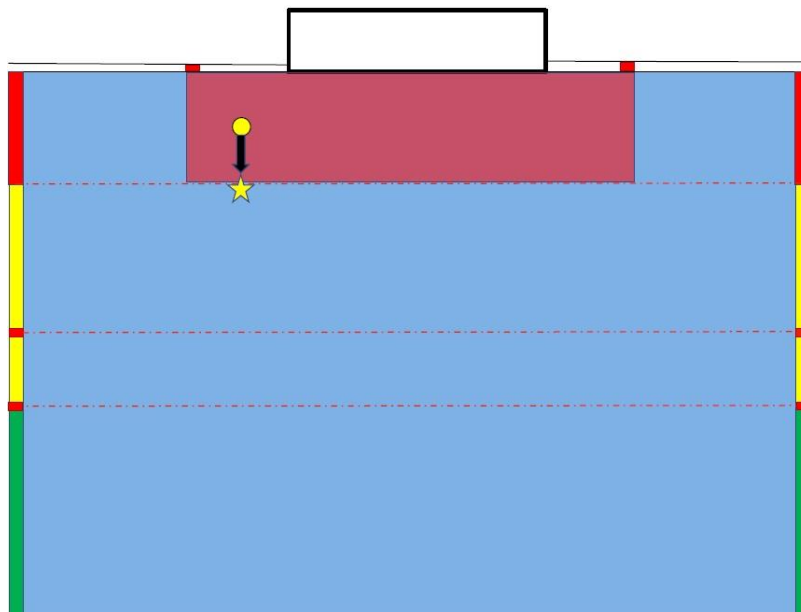



در زمانی که خطا اعلام می گردد توپ داخل محوطه ۲ متر وارد می گردد اما خارج از محوطه دروازه می باشد. پرتاب آزاد بایستی از محل قرار گرفتن توپ زده شود. طبق شکل ذیل:

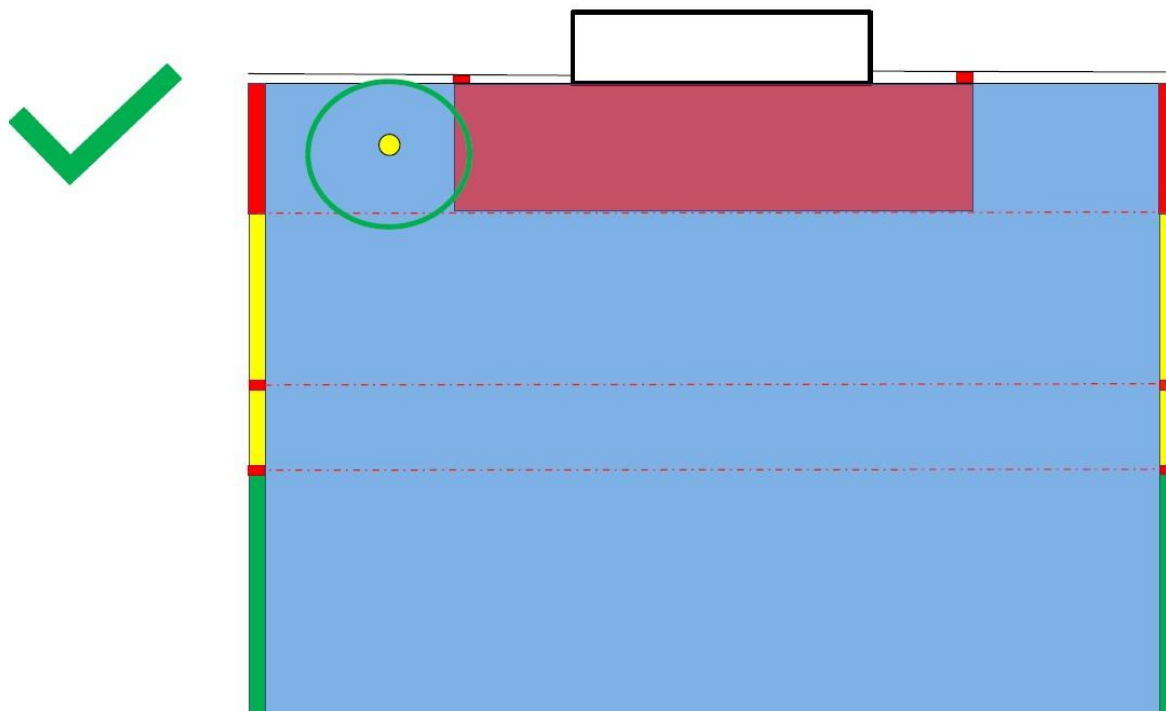

مزیت و زدن پرتابها (نکته جدید تحت قانون **wp17.3**) زمانیکه تیم در حال ضد حمله می باشد، بازیکنی که برتری دارد دیگر لازم نیست که برتری خود را برای رفتن به سمت توپ و زدن پرتاب آزاد، پرتاب گل یا پرتاب کرنر از دست بدهد. دیگر نزدیک ترین بازیکن تیم مربوطه به توپ می تواند پرتاب را انجام دهد تا زمانیکه تأخیر غیرضروری وجود نداشته باشد. بازیکن آبی شماره ۸ نزدیک تر به دروازه تیم حریف با در نظر گرفتن موقعیت توپ می باشد (برتری) بازیکن شماره ۵ آبی پرتاب آزاد را می تواند بزند.

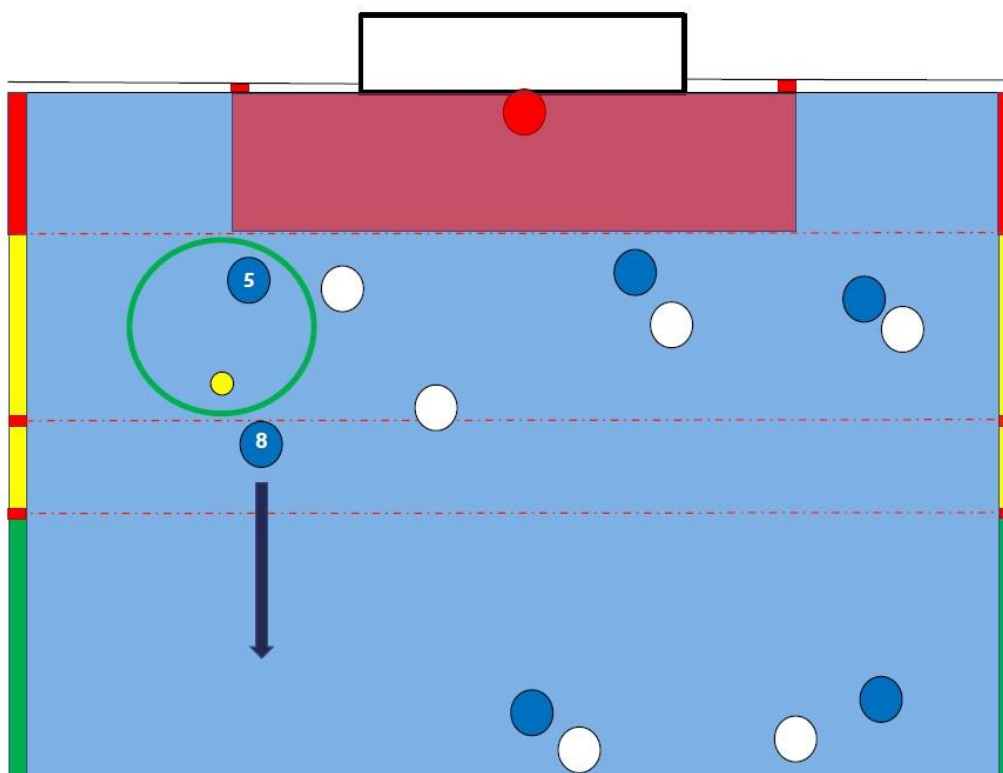

قانون جدید (wp21.6)

قانون جدید 21.6 تفسیر می نماید که توپ زیر آب با یک خطای معمولی مجازات می گردد زمانیکه:

الف) تمام توپ زیر آب برده می شود یا نگه داشته می شود، هنگامیکه بازیکن تحت برخورد با بازیکن حریف می باشد.

ب) توپ از روی عمد از تیم حریف پنهان نگه داشته شود.

توپ زیر آب توسط بازیکنی که تحت برخورد می باشد.

شکل ذیل:



توپ به طور عمد برای پنهان کردن از تیم مقابل زیر آب نگه داشته شود.

در داخل محوطه دروازه (قانون جدید wp21.10)

الف) یک خطای معمولی می باشد اگر بازیکن مهاجم در داخل محوطه دروازه باشد مگر زمانیکه بازیکن پشت خط توپ قرار گیرد.

ب) خطا محسوب نمی شود اگر بازیکن داخل خط ۲ متر باشد اما خارج از محوطه دروازه

ج) هر بازیکنی که پشت خط توپ باشد می تواند وارد محدوده دروازه برای دریافت توپ گردد.

د) هر بازیکنی داخل محوطه دروازه که شوت نزد اما توپ را به عقب پاس بدهد بایستی بلافاصله محوطه دروازه را ترک کند برای اینکه طبق این قانون تحت مجازات قرار نگیرد.

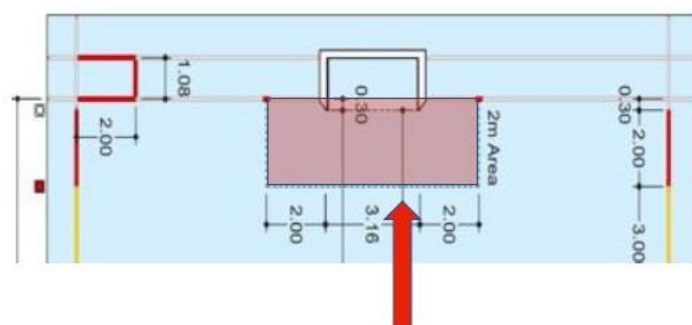

New Goal Area

بازیکن مهاجم خارج از محدوده دروازه می باشد (مجاز است)

شکل ذیل:

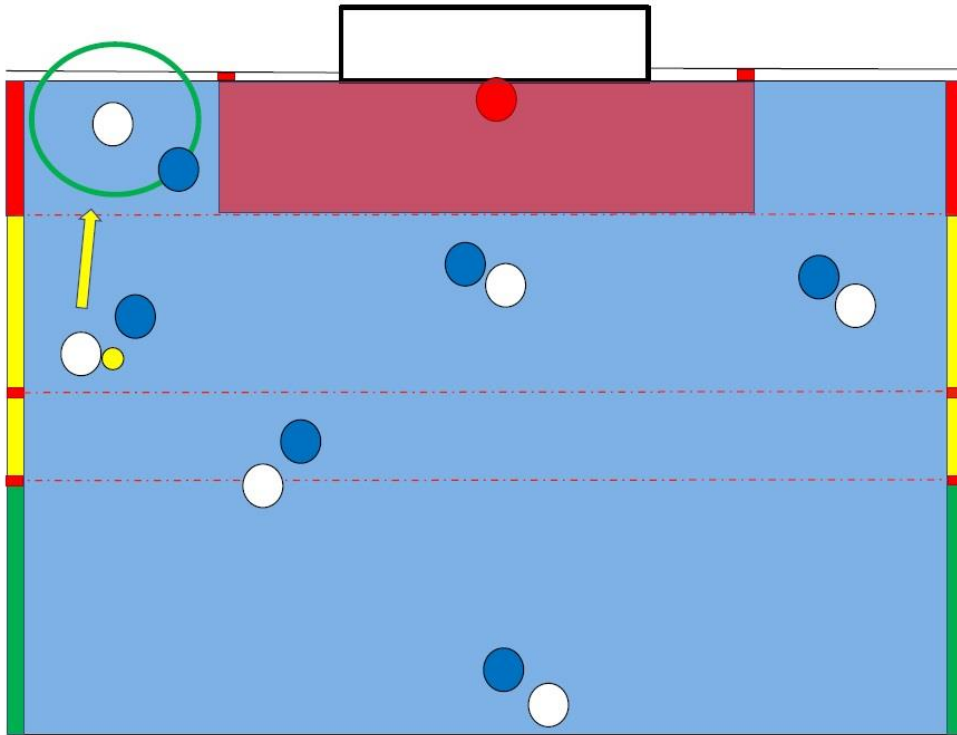

بازیکن مهاجم داخل محوطه دروازه می باشد اما پشت خط توپ (مجاز است)

شکل ذیل:

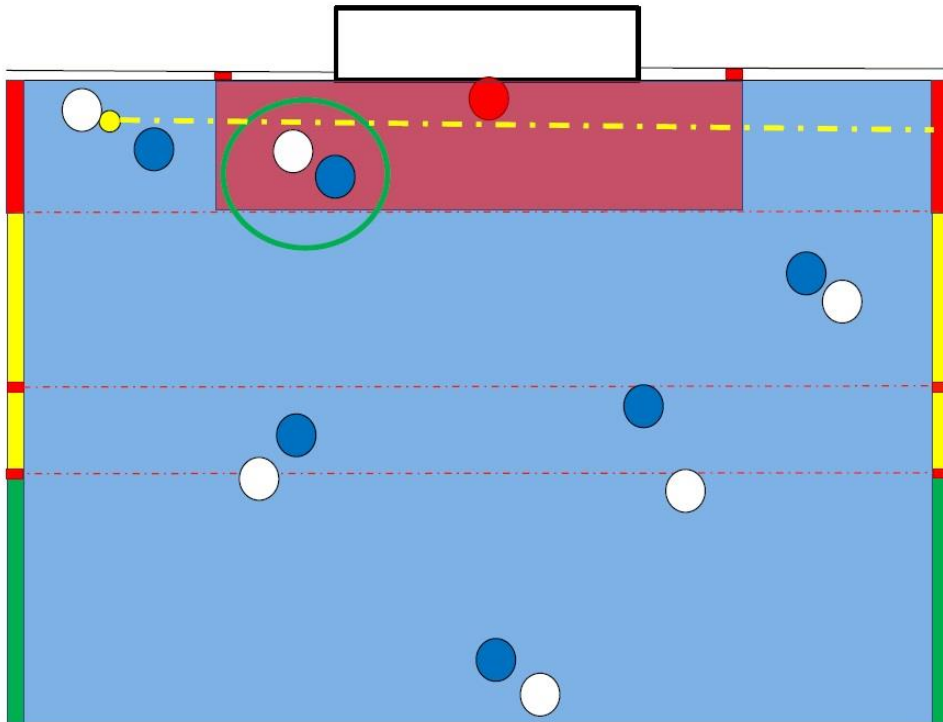

بازیکن مهاجم در داخل محوطه گل می باشد (مجاز نیست)

شکل ذیل:

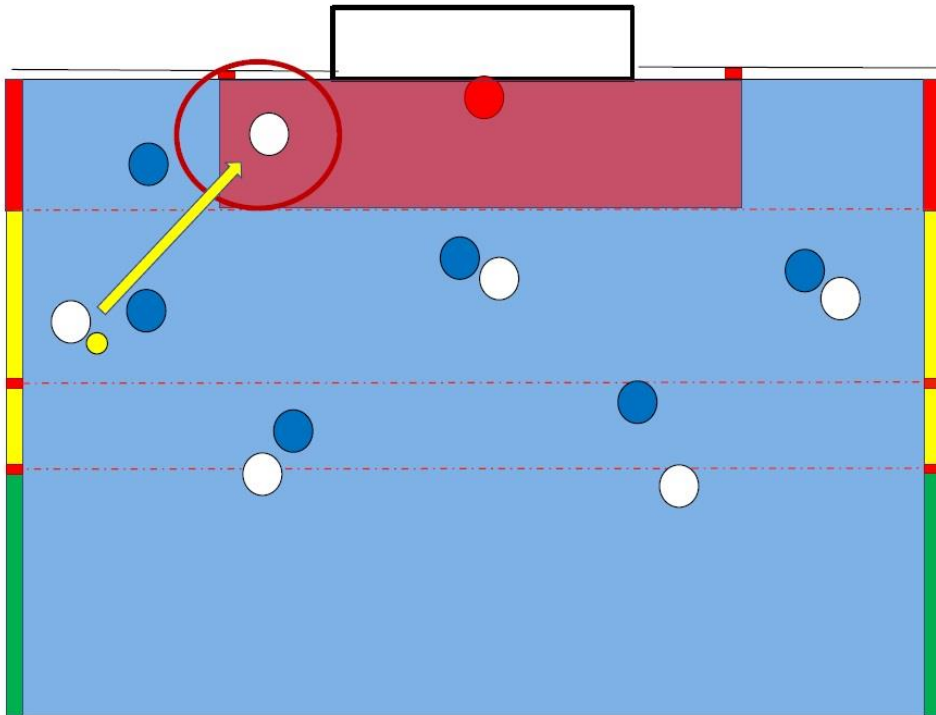

بازیکن مهاجم در داخل محوطه گل می باشد ولی جلوتر از خط توپ (مجاز نیست)

شکل ذیل:

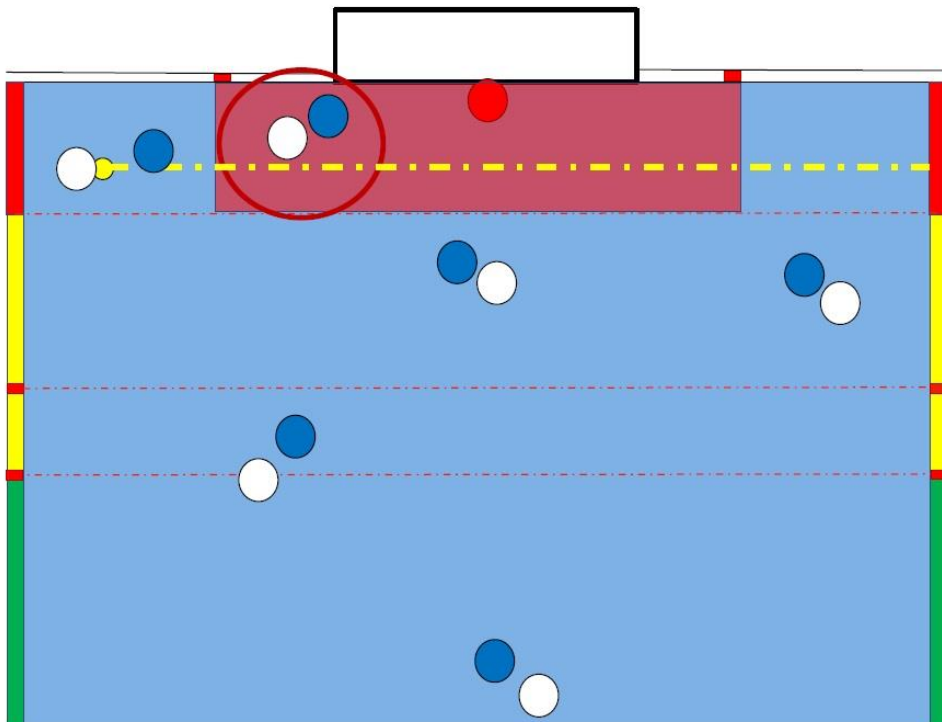

## تفسیر بر خطای داخل محوطه گل

الف) یک بازیکن در محوطه گل تیم حریف هر گز در جلوی خط (موازی با خط دروازه) توپ در هیچ زمانی از بازی نمی تواند قرار گیرد.

ب) زمانیکه یک بازیکن در داخل محوطه گل حتی بدون دریافت توپ قرار می گیرد، بازیکن مربوطه تأثیر بسزائی روی تیم مدافع می گذارد و می تواند برتری زیادی برای تیم حمله ایجاد کند.

این خطا بایستی در هر زمانی اعلام گردد زیرا وضعیت غیرفعال زمانیکه بازیکن در محوطه گل می باشد وجود ندارد.

شکل ذیل:

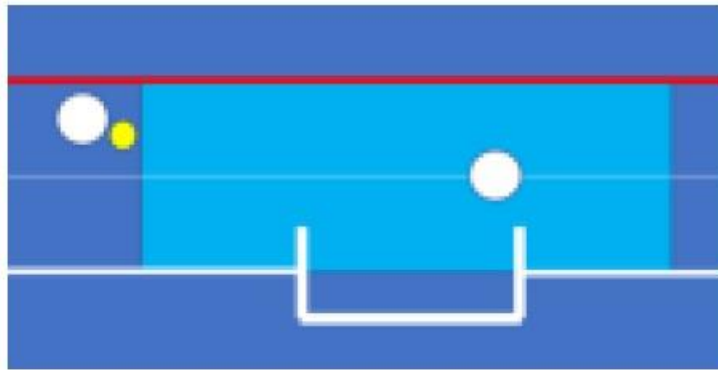

## تفسیر بر خطای داخل محوطه دروازه:

اگر یک پاس داخل محدوده دروازه به سمت جلو حرکت کند (به طرف خط دروازه) یک خطای ساده باید اعلام گردد، حتی اگر دو بازیکن مهاجم در لحظه پاس دادن روی یک خط یکسان باشند.

اجرای این مورد بخصوص در زمان موقعیت یک بازیکن بیشتر مهم می باشد.

شکل ذیل:

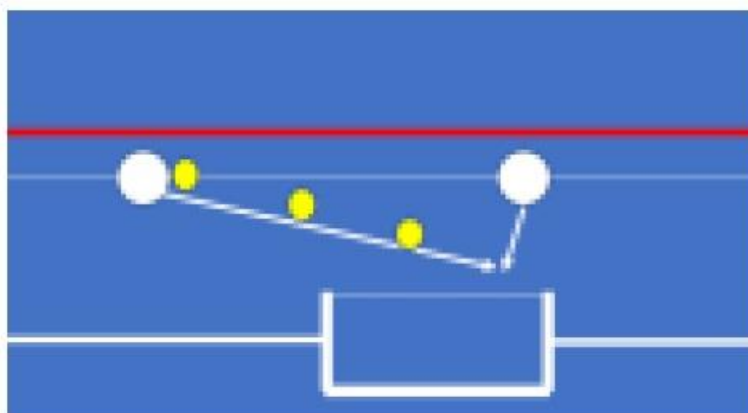

## تفاسیر بر خطای «اتلاف وقت» (نکته جدید طبق قانون wp21.16)

الف) همیشه برای یک داور مجاز می باشد که یک خطای معمولی طبق این قانون اعلام نماید قبل از اینکه زمان مالکیت قابل اجرا مقتضی شود.

ب) در یک دقیقه آخر بازی، داوران بایستی مطمئن شوند که قصد و نیت اتلاف وقت وجود دارد قبل از اینکه این قانون را اجرا نمایند.

ج) اگر دروازه بان یا هر بازیکن دیگری تنها بازیکن تیم در نیمه زمین تیم مربوطه باشند، این حرکت خطای اتلاف وقت برای دروازه بان یا هر بازیکنی که توپ را از بازیکن دیگر هم تیمی خود در نیمه دیگر زمین بازی دریافت می کند به حساب می آید.

## خطای رفتن زیر (قانون جدید wp21.18)

با یک خطای معمولی اعلام می شود بر علیه بازیکنی که فقط برای بدست آوردن برتری موقعیت به زیر آب می رود

## خطاهای اخراجی wp22

### ورود مجدد بعد از خطای اخراجی (قانون جدید wp22.2)

الف) بازیکن اخراجی می تواند از هر نقطه ای از محوطه بازی خارج شود و سپس با شنا به قسمت ورود مجدد برسد در صورتیکه بازیکن اخراجی اثری بر هم ترازوی و تنظیم دروازه نگذارد.

ب) در زمان رسیدن به محل ورود مجدد، بازیکن اخراجی بایستی به طور واضح بر روی سطح آب قرار گیرد و بالا بیاید و با زدن دستها روی سطح آب به بازیکن جایگزین (تعویض مجاز)، قبل از اینکه بازیکن اجازه ورود مجدد را بدهند طبق قانون این کار انجام شود.

شکل ذیل:



## خطای تاکتیکی (قانون جدید 22.11)

الف) یک خطای اخراجی برای بازیکن مدافع که خطایی روی بازیکن تیمی که مالکیت توپ را دارد با هدف جلوگیری و توقف جریان حمله تیم مقابل، در هر جای محوطه بازی گرفته می شود.

این نوع خطا، خطای تاکتیکی نامیده می شود.

## نمونه های خطای تاکتیکی (قانون جدید 22.11)

تمام نمونه ذیل خطای اخراجی می باشند:

الف) بالا بردن دو دست

ب) دخالت یا تأثیر گذاری در پرتاب آزاد

ج) هل دادن توپ بعد از پرتاب معمولی

د) خطا با دو دست

ه) خطای خشن برای جلوگیری از برتری یا موقعیت

و) خطای فیزیکی زمانیکه حالت بازیکن بیشتر در جریان است

## لغات جدید در لغتنامه واترپلو

الف) لغت وحشیگری از قوانین حذف می شود.

ب) تمام لغت وحشیگری یا عمل وحشیانه بر لغت عمل خشن یا خشونت تغییر می یابد.

ج) درباره مجازات عمل تغییری ایجاد نمی شود. بازیکن مسئول عمل خشن طبق قانون wp22.14 مجازات می شود.

خشونت یا عمل خشن



وحشیگری یا عمل وحشیانه

## VAR در حالت دخالت مشکوک در پرتاب پنالتی

داوران ممکن است از سیستم کمک داوری VAR برای تشخیص اینکه مداخله ای در پرتاب پنالتی صورت گرفته استفاده نمایند.

**خطای پنالتی و قانون مزیت (wp23.2)**

الف) زمانیکه بازیکن مدافع بر خطایی در داخل محوطه ۶ متر انجام دهد و اگر یک گل محتمل به ثمر می رسد، داور می تواند در زدن سوت تأخیر نموده و منتظر بماند که ببیند آیا بازیکن حمله یک گل را در حرکت مربوطه به ثمر می رساند.

ب) اگر بازیکن مهاجم گل را به ثمر نرساند، داور می تواند اعلام ضربه پنالتی بنماید.

ج) داور می تواند دست خود را بالا برده که نشان دهنده امکان پنالتی می باشد.

**مانع شدن از عقب در محدوده خط ۶ متر (wp23.9)**

الف) مجازات می شود با خطای پنالتی بازیکن مدافعی که نگه می دارد بازیکن مهاجم را از پشت داخل محدوده خط ۶ متر زمانیکه بازیکن مهاجم روبه رو دروازه می باشد و در حال عمل شوت زدن است مگر اینکه بازیکن مدافع فقط با توپ بازیکن تماس داشته باشد.

ب) اگر عمل خطای بازیکن مدافع، بیان شده در این قانون، از گل زدن بازیکن مهاجم جلوگیری کند، پنالتی بایستی اعلام گردد.

ج) داور بایستی در اعلام پنالتی تأخیر نموده تا وقتیکه شوت یا تلاش برای شوت زدن کامل گردد.

د) داور بایستی اعلام ضربه پنالتی بنماید مگر اینکه بازیکن مهاجم گل بزند.

اجرای صحیح قانون wp23.9 داور بایستی در اعلام ضربه پنالتی تأخیر نموده تا زمانیکه شوت یا تلاش برای شوت زدن کامل گردد.

شکل ذیل:

**برای جلوگیری از یک گل محتمل یا برای تأخیر در روند بازی (wp23.8)**

یک تیم با یک ضربه پنالتی مجازات می شود اگر مربی، هر یک از همراهان تیم و یا یکی از بازیکنان هر عملی با نسبت جلوگیری از به ثمر رسیدن یک گل محتمل یا تأخیر در روند بازی انجام دهد شامل

الف) اگر بازیکن مدافع عمداً توپ را دور نماید قبل از اینکه تیم مهاجم بتواند یک ضربه آزاد را پرتاب نماید.

ب) اگر بازیکن مدافع، بعد از یک ضربه آزاد خارج از خط ۶ متر، عمداً توپ را داخل خط ۶ متر هل دهد تا از یک شوت مستقیم جلوگیری نماید.



## ضربات پنالتی (wp24)

### قوانین جدید برای زدن پرتاب های پنالتی

الف) تمام بازیکنان - بجز بازیکن مهاجم کسی که قصد زدن پرتاب پنالتی را دارد بایستی از محدوده ۶ متر خارج شود و بایستی حداقل ۳ متر بازیکنان از بازیکن زننده پنالتی فاصله داشته باشند.

ب) روی خط ۶ متر هر طرف بازیکن زننده پنالتی، یک بازیکن تیم مدافع حق اولیه گرفتن جا یا موقعیت را دارد.

ج) دروازه بان مدافع باید بین تیرک های دروازه جایگیری نماید و هیچ قسمتی از بدن دروازه بان نبایستی جلوتر از خط دروازه روی سطح آب قرار گیرد.

### قانون جدید برای زدن پرتاب های پنالتی (wp24)

الف) داوران می توانند یک اخطار به بازیکنان یا دروازه بان برای جایگیری درست بدهند. اگر شخص مربوطه به اخطار داور توجه نکند، بازیکن یا دروازه بان بایستی اخراج شوند و می توانند دوباره طبق قانون (wp22.3) وارد بازی گردند.

ب) اگر دروازه بان از بازی خارج گردد، بازیکن میانی دیگر می تواند در موقعیت دروازه بان بدون استفاده از مزیتها و محدودیت های دروازه بان قرار گیرد.

داوران می توانند از سیستم کمک داور VAR برای تشخیص اینکه آیا دخالتی در پرتاب پنالتی اتفاق افتاده است، استفاده کنند.

جایگیری یا موقعیت جدید بازیکنان قبل از زدن پرتاب پنالتی (wp24)

شکل ذیل:

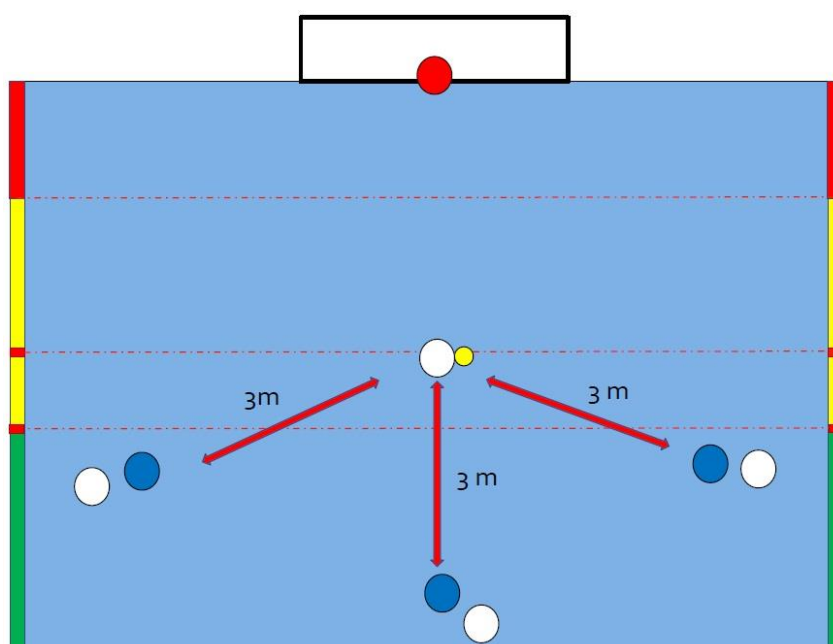

## قانون wp26 کارت های زرد و قرمز

الف) نشان دادن کارت زرد توسط داور یک اخطار رسمی به سرمربی تیم مربوطه می باشد.

ب) نشان دادن کارت بعدی (قرمز) توسط داور بیان کننده این است که سرمربی و یا دیگر اعضا همراه تیم و یا بازیکن روی نیمکت بایستی بلافاصله از محوطه استخر خارج شوند. در صورت نیاز داور می تواند به سرمربی تیمی که حرکتی نادرستی انجام می دهد بدون نشان دادن کارت زرد، مستقیماً کارت قرمز نشان دهد.

ج) زمانیکه سرمربی تیمی از بازی اخراج می شود، همراه دیگر تیم می تواند نقش او را به عهده بگیرد اما مزایا و امتیازات سرمربی را ندارد.

همراه تیم اجازه ندارد که بیستد و از نیمکت تیم حرکت کند اما می تواند تقاضای تایم اوت را طبق قوانین انجام دهد. در زمان تایم اوت یا بعد از گل، قبل از شروع مسابقه همراه تیم می تواند آزادانه در کنار استخر تا نیمه زمین برای راهنمایی تیم خود حرکت کند.

### کارت های زرد و قرمز (wp26)

ج) در زمان مسابقه، زمانیکه یک بازیکن تیم در داخل آن مرتکب خطای بدرفتاری گردد داور مسابقه باید کارت قرمز را همراه با مجازات متناسب به بازیکن خاطی نشان دهد.

د) داور می تواند کارت زرد را نشان بدهد اگر در نظر داور، یک بازیکن در بازی کردن به حالت غیر ورزشی یا فریب داور استمرار به خرج دهد. داور بایستی کارت زرد را به تیم خاطی نشان دهد و به سمت بازیکن خاطی اشاره نماید. اگر این حرکت ادامه یابد، داور به بازیکن خاطی یک کارت قرمز به صورت واضح برای هم تیم و هم میز داوری نشان می دهد  
طوریکه نشان دهنده خطای بدرفتاری باشد (wp21.17)

ه) اعضای تیم که مرتکب خطای بدرفتاری می شوند طبق قانون wp22.13 مجازات شده و بایستی محوطه استخر را بلافاصله ترک نمایند.